

Varenummer: 0105045  
 Beskrivelse: Seeger låsering AV 28  
 Note: Monteres med ZGA tang

## Mål

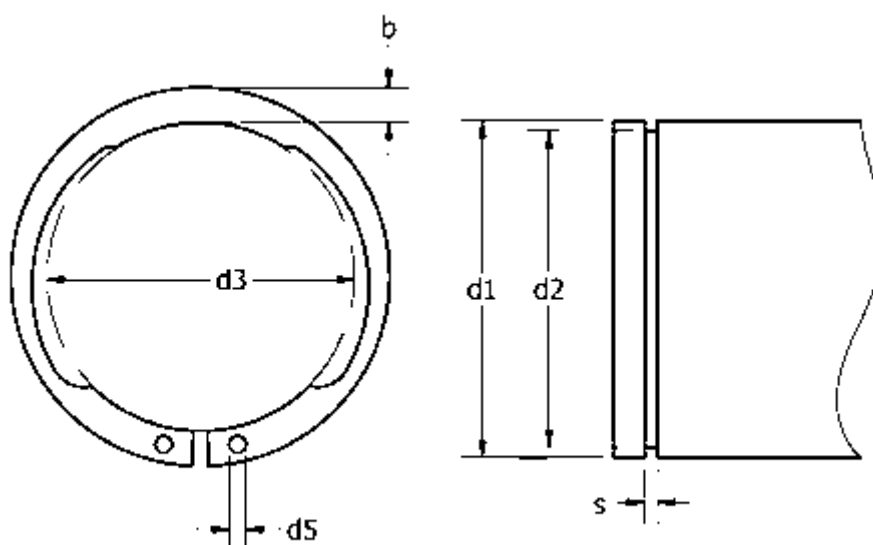

AN mm <sup>2</sup>	= 27.0	FRg kN	= 6.4	t	= 0.70
b	= 3.8	FR kN	= 28.0	Tang	= ZGA-2
Betegnelse	= AV 28	g	= 1.5	tol	= +0,21-0,42
d1	= 28	K kN-mm	= 56.0	tol	= -0.06
d2	= 26.6	m min	= 1.00	tol	= 0.1
d3	= 25.90	n abl x 1000	= 22	tol	= -0.21
d5 min	= 2.0	s	= 1.50	vægt kg/1000	= 3.18
FN kN	= 4.50	side kraft N ved l2	= 2.1		